

Schutzgebühr: 5,50 €



ALUKON-Beratungshandbuch

ROLLLÄDEN · SONNENSCHUTZ · TORE · INSEKTENSCHUTZ

ALUKON
S Y S T E M



Die ALUKON Produktübersicht

Alles aus einer Hand

ALUKON ist Ihr Partner wenn es um Sonnenschutz geht. Rollläden, Raffstore, textiler Sonnenschutzbehang „ZipTex“, Insektenschutzsysteme, Rolltore oder gedämmte Rolllädenkastensysteme stehen in verschiedensten Formen und Farben zur Verfügung.

Wir bieten Lösungen für alle Anforderungen „rund ums Fenster“, und das Beste daran, alle Produkte erhalten Sie aus einer Hand – Made in Germany! Die eigene Fertigung in Deutschland ist der Garant für die gleichbleibende, hohe Qualität. Unsere langjährige Erfahrung im Bereich Sonnenschutz hat uns zu einem Marktführer in vielen Regionen Europas gemacht.

ALUKON – Die Möglichmacher – testen Sie uns, Sie werden überzeugt sein!

Rollläden	4	Schrägrölläden	30
Fassadenintegrierte Lösungen	8	Aufsatzkästen	32
Kastenformen	10	Motorisierung	34
Behänge	14	Insektenschutz	36
Außenjalousien	16	Tore	42
Sicherheitsrollladen	26	Technische Daten	46
Sonderlösungen	28		



Rolläden - einfach edel

Fassaden mit Vorbausystemen kreativ gestalten

Produkte die Sie beschützen. Formen, die die Fassaden ihres Hauses in neuem Design erstrahlen lassen. Systeme mit denen Sie die Lichtverhältnisse in Ihrem Haus regeln können - Rolläden erhöhen Ihren Lebenskomfort!





Rollläden bieten viel! Sicht-, Sonnen-, Wetter-, Wärmeschutz und Sicherheit. Mit einer Funkfernbedienung genießen Sie all diese Annehmlichkeiten, auf Wunsch vom Sofa aus.

Fenster sind die Augen des Hauses. Mit farblich abgestimmten Vorbaurollläden erhalten diese Fenster das gewisse Extra. Ob farblich Ton in Ton oder bewusst als Kontrast gestaltet, Sie entscheiden über die Optik Ihres Hauses.



Vorteile der Vorbaurollläden

Fassaden mit Vorbausystemen kreativ gestalten

Dekorativ, elegant und ausgesprochen funktional präsentieren sich ALUKON-Rollladensysteme. Sie verleihen der Architektur Ihres Hauses das gewisse Etwas und bieten Annehmlichkeiten wie Sicht-, Sonnen-, Wetter-, Wärmeschutz und Sicherheit.

ALUKON-Vorbaurollläden sind für den Neubau ebenso geeignet wie für die anspruchsvolle Renovierung und können mit Sonnenschutzbehängen, wie Raffstoren, s_onro® und ZipTex (ab Seite 14) ausgestattet werden.

Ob als sichtbares Rollladenelement oder als Einputzvariante, die große Auswahl an unterschiedlichen Formen, Farben und Ausführungen eröffnet nahezu unbegrenzte gestalterische Perspektiven.

Warum Rollläden von ALUKON

- **Sichtschutz:** mehr Privatsphäre im eigenen Zuhause
- **Energiesparer:** unterstützt die Wärmeisolierung, spart Energie- und Heizkosten
- **Einbruchhemmung:** eine zusätzliche Barriere für Ihre Sicherheit, schreckt Eindringlinge ab
- **Sonnenschutz:** angenehm kühl und schattig an heißen Sommertagen
- **Unwetterschutz:** schützt vor Hagel- und Sturmschäden
- **Schalldämmung:** mindert Geräuschbelastung
- **Insektenschutz:** integrierbar in alle Rollladenkästen, hält lästige Plagegeister fern
- **Stabilität:** Kasten und Profile aus korrosionsbeständigem Aluminium - stabil, langlebig, wartungsarm und recyclingfähig
- **Bedienkomfort:** ohne Grenzen - ob einfach mit Gurt- bzw. Schnurbedienung, Kurbelgetriebe oder komfortabel per Elektroantrieb mit programmierbarer Sicherheit durch intelligente, zeitgesteuerte Einzel- und Gruppensteuerungen
- **Ökologie:** Aluminium-Rollladenprofile mit PUR-Schaum, Kästen und Führungsschienen mit Pulverlacken beschichtet



Fassadenintegrierte Lösungen

Einputzrollläden - Unsichtbar und dennoch vorhanden

Verputzbare Rollladenkästen, die ideale Lösung für den Neubau. Der Rollladenkasten ist unsichtbar in die Fassade integriert. Energieeinsparung und Komfort - eine gelungene Symbiose mit den ALUKON-Einputzrollläden.

Zusätzlich zu den einbruchhemmenden und wärmedämmenden Rollladenprofilen können die ALUKON-Einputzrollläden auch mit einem integrierten Insektengitter ausgestattet werden.

Vorteile der ALUKON-Einputzrollläden

- Keine Kältebrücken durch die Montage vor dem Fenster
- Revisionsblende im Außenbereich, Service- und Reparaturarbeiten können schnell und sauber durchgeführt werden
- Hohe Wärme- und Schalldämmung
- Passt sich der Fassadengestaltung optimal an
- In alle Rollladenkästen ist Insektenschutz integrierbar und hält lästige Plagegeister fern



ALUKON-Rollläden bieten viele Vorteile, wie Sicherheit und Wärmeschutz. Genießen Sie die Tage ganz unbekümmert mit der reichhaltigen ALUKON Produktpalette.

Stranggepresste Kästen

Wenn Sie etwas Exklusives suchen



In alle Kastenformen kann zusätzlich auch ein Insektenschutzgitter integriert werden.

Alle Kastenformen sind mit unterschiedlichen Behängen kombinierbar.



Stranggepresste Kästen

Formstabile, hochwertige Rollladenkästen aus stranggepresstem Aluminium sind robust, belastbar, langlebig und wartungsarm. Das Exklusivprogramm mit den stranggepressten Blenden bietet Lösungen für besonders große Rollladenkonstruktionen und außergewöhnliche architektonische Wünsche.

Eine moderne Farb- und Formgestaltung kennzeichnet die stranggepressten ALUKON-Vorbausysteme. Sie sind in allen RAL-Farben, eloxierten Ausführungen sowie ausgewählten Strukturfarben erhältlich (ab Seite 46).

Sämtliche Vorbaukästen von ALUKON sind mit einer Scharnierverbindung ausgestattet. Die außen liegende Revisionsblende garantiert eine schnelle und saubere Durchführung von Service- und Reparaturarbeiten.



20° schräg Revision unten



20° schräg Revision vorn



45° schräg



rund



gerade



Putzträger gerade oder Putzträger 20° schräg

Rollgeformte Kästen

Die richtige Wahl mit unserem umfangreichen Standardprogramm

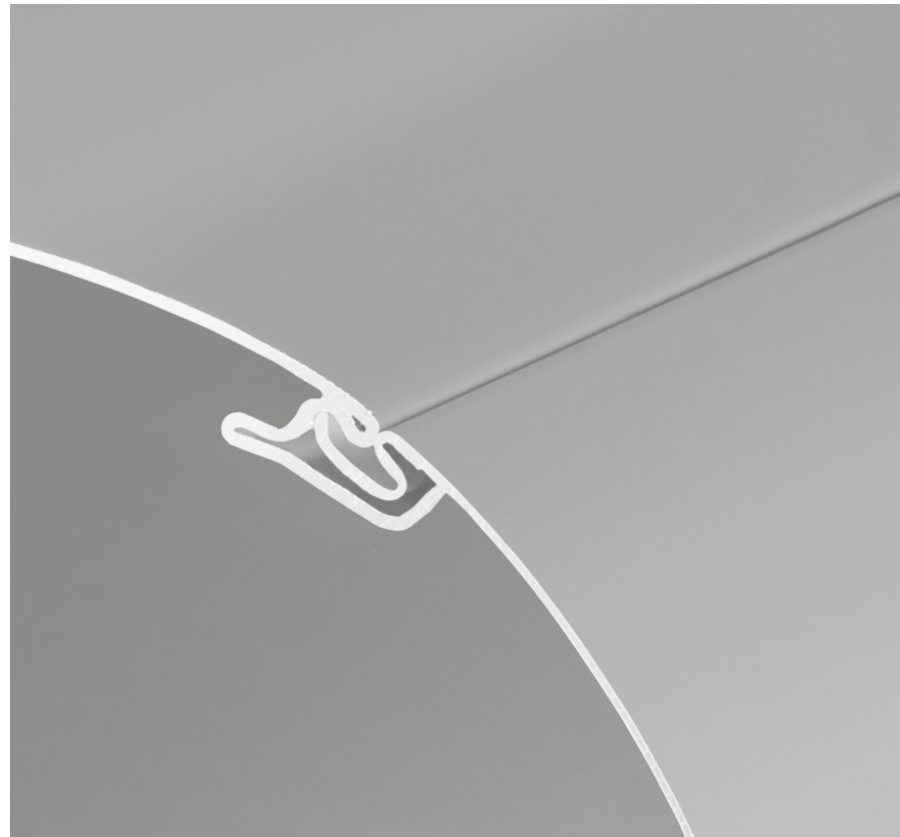

In alle Kastenformen kann zusätzlich auch ein Insektenschutzgitter integriert werden.

Alle Kastenformen sind mit unterschiedlichen Behängen kombinierbar.



Rollgeformte Kästen

Rollladenkästen aus rollgeformten Aluminiumblenden sehen nicht nur sehr gut aus, sondern bestechen durch große Formenvielfalt, sind witterungsbeständig und bieten eine lange Lebensdauer.

Eine moderne Farb- und Formgestaltung kennzeichnet die rollgeformten ALUKON-Vorbausysteme. Sie sind in allen RAL-Farben sowie ausgewählten Strukturfarben erhältlich (ab Seite 46).

Sämtliche Vorbaukästen von ALUKON sind mit einer Scharnierverbindung ausgestattet. Die außen liegende Revisionsblende garantiert eine schnelle und saubere Durchführung von Service- und Reparaturarbeiten.



Putzträger gerade



gerade



45° schräg



20° schräg



viertelrund



rund



Putzträger 20° schräg



Eleganz am Fenster mit Rollläden

Fassaden mit Rollläden gestalten

Ganz gleich welche Anforderungen Sie stellen, ALUKON hat den passenden Behang. Rollladenprofile aus hochwertigem Aluminium verfügen über eine hohe Formstabilität und sind somit besonders widerstandsfähig. Sie sehen dekorativ und elegant aus, sind wärmedämmend sowie einbruchhemmend und bieten zusätzliche Annehmlichkeiten wie Lichtregulierung, Sicht-, Sonnen- und Unwetterschutz.

Mit der außergewöhnlich großen Farbvielfalt können Sie der Architektur Ihres Hauses das gewisse Etwas verleihen. Die gestalterischen Perspektiven sind auf Grund unseres Farbprogramms nahezu unbegrenzt (ab Seite 46).



Vorteile der ALUKON Rollladenbehänge aus Aluminium

- Stabil und sicher durch doppelwandige Aluminiumprofile
- Umweltfreundlich mit PUR-Schaum
- Korrosionsbeständig, deshalb langlebig
- Große Auswahl an unterschiedlichen Profilen und Formen
- Optimales Lauf- und Wickelverhalten
- Wartungsfrei durch hochwertige Lackierung
- Zusätzliche Wärme- und Schalldämmung



Argumente für ALUKON-Profile

ALUKON-Rollladenpanzer sind so vielseitig wie die Wünsche, die an sie gestellt werden. Vom einfachen PVC-Hohlkammerprofil für kleine Fenster, über rollgeformte, dicklackbeschichtete, mit PUR-Schaum gefüllte Aluminiumbehänge bis hin zum stranggepressten Aluminiumprofil, das in allen RAL-Farben beschichtet werden kann, ist alles möglich.



Genießen Sie Sonnentage im Garten und freuen Sie sich auf ein angenehmes Wohnklima in Ihren Wohnräumen. Mit Rollläden können Sie die gewünschte Beschattung selbst oder mit entsprechenden Sensoren automatisch einstellen. Außen sonnig, innen kühl ein optimales Wohngefühl.



Eleganz am Fenster mit Außenjalousien

Fassaden mit Raffstoren gestalten

ALUKON-Raffstoren reflektieren Sonnenstrahlen oder lassen Licht und Sonne in den Raum, so wie Sie es wünschen. Die Lamellen lassen sich in nahezu jedem Winkel horizontal einstellen und sorgen je nach Tages- und Jahreszeit für optimale Licht- und Wärmeverhältnisse im Raum.



Vielfältige Kombinationsmöglichkeiten stehen Ihnen offen

ALUKON-Raffstoren an der Sonnenseite und ALUKON-Rollläden an der Wetterseite - in einem gleich aussehenden Kastensystem.

Eine optimale Funktionskombination, die sich durch integrierten Insektenschutz noch erweitern lässt.

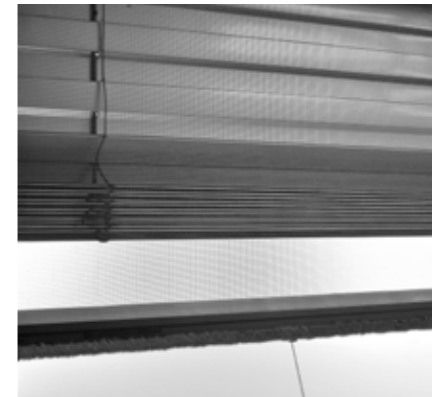

Vorteile des integrierten ALUKON-Insektenschutzes

- Behang aus kunststoffummanteltem, besonders lichtdurchlässigem Fiberglasgewebe
- Selbstaufrollende Insektenschutzgaze unsichtbar im Rollladenkasten integriert
- Spezialbürsten in der Führungsschiene sorgen für guten Halt, auch bei Wind
- Zusätzlicher Insektenblocker verhindert, dass Insekten hinter die Gaze krabbeln



ALUKON-Raffstoren im Vorbaulement sind ein Hingucker an jeder Fassade. Die einfach, auch nachträglich zu montierenden Vorbauraffstoren, sind optimal geeignet um Licht und Schatten nach Ihren Wünschen einzustellen.



Außenjalousien

Lichtregulierung nach Wunsch

Licht ist Leben. Es beeinflusst Wohlbefinden und Lebensqualität. Um ein angenehmes Raumklima zu bekommen, müssen im Tagesverlauf wechselnde Lichtverhältnisse und die individuellen Anforderungen der Bewohner in Einklang gebracht werden. Mit den ALUKON-Raffstoren besteht die Möglichkeit, das Tageslicht kontrolliert zu regulieren. Dabei bestimmen Sie selbst, welchen Lichteinfall und welche Lichtmenge Sie benötigen.

Das bieten ALUKON-Raffstoren

- Moderne Fassadengestaltung mit Raffstoren als Design-Element
- Optimale Reduktion von Licht- und Wärmestrahlung
- Angenehme Lichtverhältnisse im Innenraum
- Große Auswahl an Lamellentypen
- Vielzahl an Montagevarianten

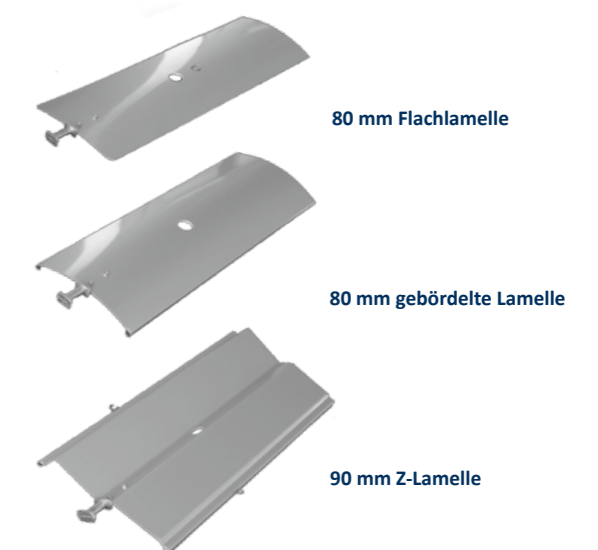



Vorteile von ALUKON-Raffstoren

- Regulierung des Lichteinfalls durch verstellbare Lamellen
- Sonnen-, Sicht- und Hitzeschutz
- Als Design-Element, für eine lebendige Architektur oder zur Wintergartenbeschattung
- Höchste Qualität durch witterungsbeständige Aluminiumlamellen
- Sichtblende und Führungsschiene in RAL möglich



Ein angenehmes Wohnklima mit ALUKON-Raffstoren

Auch zum Umweltschutz tragen Raffstoren bei, denn fast 20 % des gesamten deutschen Strombedarfs entsteht durch Lüftungs- und Klimaanlage vorwiegend in Büro- und Verwaltungsgebäuden.

Am besten funktioniert die Beschattung per Automatik. Mit sensorisch gesteuerten Antrieben kann man das Schließen der Sonnenschutzeinrichtung nicht vergessen.

Die Fassade des Hauses lässt sich gleichzeitig durch farblich abgestimmte Lamellen optisch aufwerten.

Raffstoren bieten noch weitere Vorteile: Möbel, Vorhänge und Fußbodenbeläge behalten ihre ursprünglichen Farben.

Warum Raffstore von ALUKON

Mit ALUKON-Raffstoren wird eine unerwünschte Aufheizung des Raumes durch Sonneneinstrahlung zuverlässig gestoppt. Durch Raffstoren bleiben Innenräume angenehm kühl. Bis zu 90 % der solaren Aufheizung lassen sich mit ALUKON-Raffstoren abhalten. In den meisten Fällen kann so auf eine aktive Kühlung durch Klimageräte verzichtet werden.



Viele Lamellenfarben stehen Ihnen zur Wahl, sowie 3 verschiedene Arten von Lamellen. 80 mm Flach- und gebördelte Lamelle und eine 90 mm Z-Lamelle.

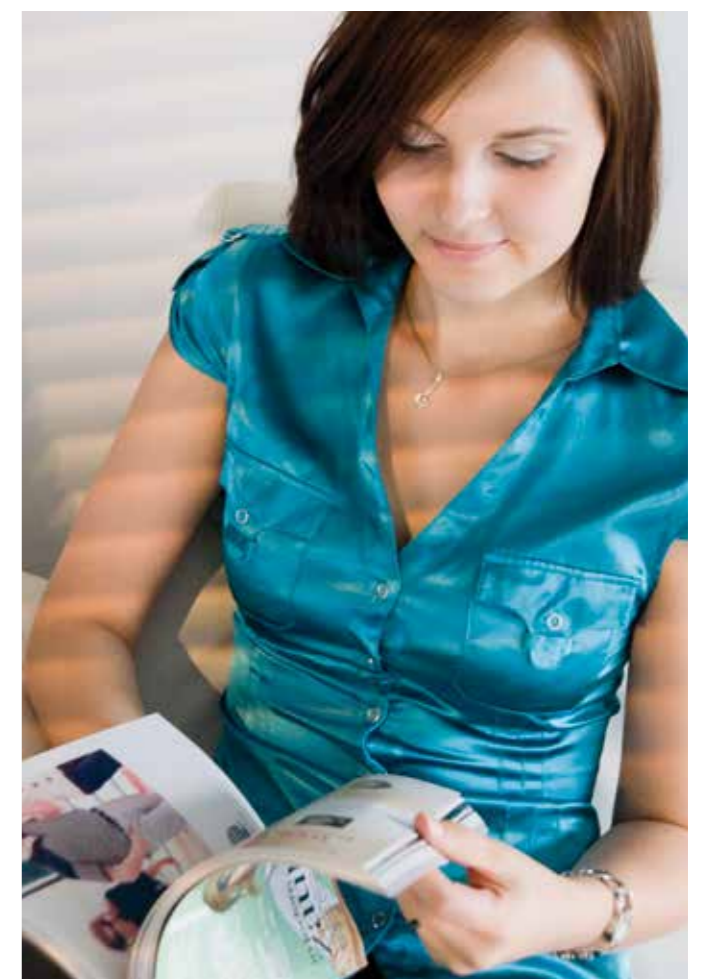

Eleganz am Fenster mit ZipTex

Der textile Sonnenschutz

ALUKON-ZipTex ist ein Sonnenschutzsystem mit vielen optischen und funktionellen Vorteilen. Ob transparente Gewebe oder Verdunklungsstoffe, ein- oder mehrfarbige Behänge, mit dem ALUKON-ZipTex System ist nahezu alles möglich. Durch die allseitige Fixierung der textilen Behänge wird eine extrem hohe Windstabilität erreicht. Mit dieser Technik lassen sich sehr große Elementgrößen realisieren.

Das Zip-System sorgt außerdem für straffe Behangspannung und ermöglicht so einen geringeren Lichteinfall im Bereich der Führungsschiene. Es bietet daher gute Voraussetzungen für Verdunklungsanlagen und ist gleichzeitig ein guter Schutz gegen Insekten.



Vorteile von ALUKON-ZipTex METALLIC Screen, Satiné 5500, twilight PEARL 297 und 283, SOLTIS® 86, 92 und B92 (Verdunklungsgewebe), ORCHESTRA Uni

- Dekorative Funktion durch fast unbegrenzte Farb- und Materialwahlmöglichkeiten
- Blend- und Hitzeschutz bei gleichzeitigem Erhalt der Sicht nach außen (je nach Tuchtyp)
- Minimierung von Reflexionen an Bildschirmen im öffentlichen und privaten Bereich
- Keine überhitzten Räume
- Insektenschutz-Funktion
- Hoher Windwiderstand durch seitlich geführten Behang

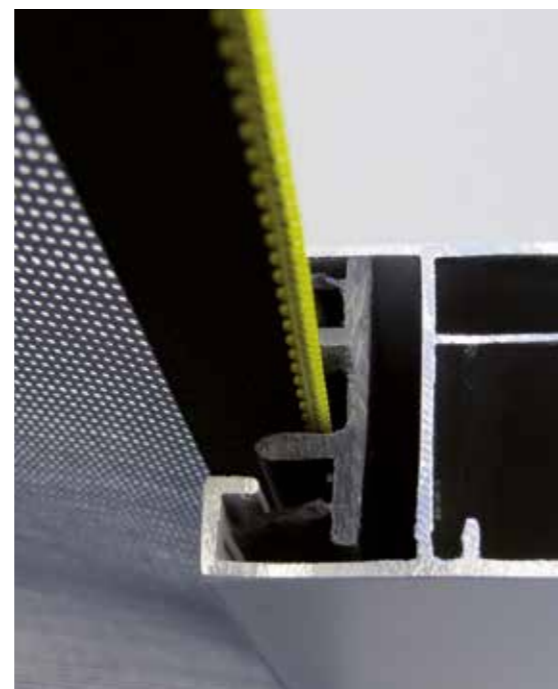

Eleganz am Fenster mit s_onro® und den JalouRoll Behängen

Der Designbehang s_onro®-natürlich auch mit integriertem Insektenschutz.

Kinderleichte Bedienung der ALUKON Elemente-natürlich auch per Funk.

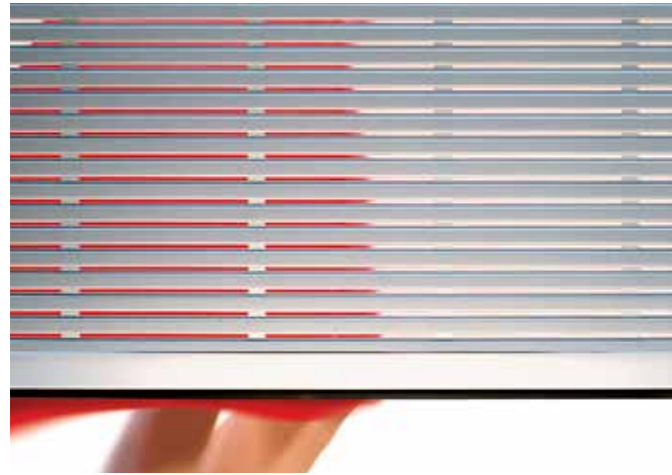

s_onro® - eine Kombination aus Rollläden und Sonnenschutz

s_onro®, die perfekte Symbiose aus Rollläden und Sonnenschutz. Moderner, klar gestalteter Sichtschutz bei gleichzeitiger Transparenz. Ab 20° Sonnenstand lässt s_onro® keine direkte Sonne mehr in den Raum, wobei die Sicht nach außen weiterhin gewährleistet ist. Die Lichtmenge im Raum kann durch Schließen des Behangs individuell, bis zur Abdunklung, reguliert werden. Langlebigkeit durch hochwertige Materialien - Made in Germany.

Vollendung in Qualität und Design

Sonnenschutz- und Rolllädenbehang mit Profilen aus rollgeformtem, doppelwandigem Aluminium für hohe Stabilität. Transparenz und Belüftungsmöglichkeit bei geöffnetem Behang, Verdunkelung im geschlossenen Zustand.

Der Designbehang s_onro®.



JalouRoll kombiniert jalousierbare Profile mit klassischen Rollladenprofilen.

JalouRoll bietet mit seiner innovativen Jalousiefunktion Sonnenschutz und Transparenz nach außen. Die großen Licht- und Luftöffnungen lassen indirektes Tageslicht und viel Frischluft nach innen. Auf Wunsch können die JalouRoll Profile auch mit integriertem Insektenschutz ausgestattet werden.

JalouRoll sorgt im Sommer für schattige, luftige und kühle Räume und im Winter tragen Rollläden besonders effizient zur Energieeinsparung bei.

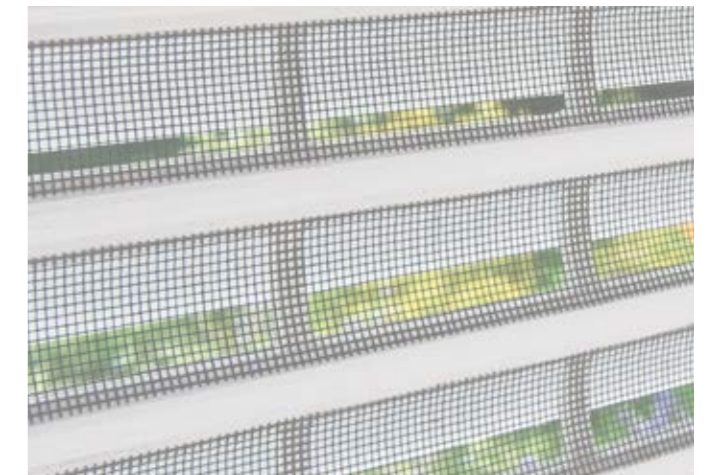

JalouRoll kombiniert mit Rollladenbehang und mit geöffneter Jalousiefunktion.

JalouRoll mit integriertem Insektenschutz.



Der Sicherheitsrollladen

Der sichere Komfort mit Funktion für das Fenster

Bequeme Bedienung per Motorantrieb mit Schalter oder Funk-Handsender. Spezieller Rollladenbehang aus Hartschaumprofilen, die integrierte Verriegelungsautomatik und Hochschiebesicherung, die verstärkte Schlussleiste mit Stahleinlage und die einbruchhemmenden Führungsschienenabdeckungen sorgen für Sicherheit.



Die einbruchhemmende Führungsschienenabdeckung mit stabiler Stahleinlage.

Vorteile der ALUKON-Sicherheitsrollläden

- Stabil und sicher durch doppelwandigem Rollladenbehang mit Hartschaum-Profilen
- Verriegelungsautomatik und Hochschiebesicherung
- Verstärkte Schlussleiste mit Stahleinlage
- Korrosionsbeständig, deshalb langlebig
- Große Auswahl an unterschiedlichen Profilen und Formen
- Zusätzliche Wärme- und Schalldämmung



Rollläden sind nicht nur Sicht-, Wetter- und Schalldämmung. Speziell ausgestattete Rollläden sind ein kostengünstiger Weg zu mehr Sicherheit im Haus. In der Urlaubszeit haben Langfinger Hochkonjunktur. Auch die früh einsetzende Dunkelheit in den lichtarmen Monaten von Oktober bis März begünstigt die ungebetenen Besucher. Rund 90 % aller Einbrüche finden in Abwesenheit der Bewohner statt.

Schon das Vorhandensein eines normalen Rollladens schreckt Eindringlinge ab. Mit automatisierten Sicherheitsrollläden können Sie beruhigt ihre Urlaubszeit oder in der dunklen Jahreszeit die Stille und Besinnlichkeit genießen.



Sonderlösungen von ALUKON

Für jedes Detail bietet ALUKON eine Lösung

Ganz gleich, welche Anforderungen Sie an uns stellen, ALUKON hat die Lösung. Fast jede Farbvariante ist lieferbar und das in Strukturlack, in glänzender, matter oder eloxierter Ausführung (ab Seite 48). Geschweißte Innen- oder Außenecken, integrierter Insektenschutz mit dem einzigartigen ALUKON-Insektenblocker oder Ausstellersysteme mit mediterranem Flair sind mit ALUKON Systemen einfach zu realisieren.

Geht nicht - gibt's bei ALUKON nicht! Und schon gar nicht, wenn es um die Fassadengestaltung Ihres Hauses mit Sonnenschutzsystemen geht. Sonderkonstruktionen, individuelle Ausführungen und Bearbeitungen sind möglich. Sprechen Sie uns einfach an.

Vorteile der Sonderlösungen bei ALUKON

- Innen- oder Außenecken in geschweißter Ausführung
- Verschiedenste Farben, in Strukturlack, oder glänzender Ausführung
- Integrierter Insektenschutz mit Insektenblocker, Easy-Click und Bremssystem
- Mechanisch bedienbares Ausstellersystem
- Gehrungskombinationen
- Elemente für Fenster- / Tür-Kombinationen

Stahldeckkappen-pulverbeschichtet möglich

ALUKON-Solarrollladen-die interessante Alternative



Ausstellersysteme

Der integrierte ALUKON-Insektenschutz ist auch als geteilte Lösung möglich.

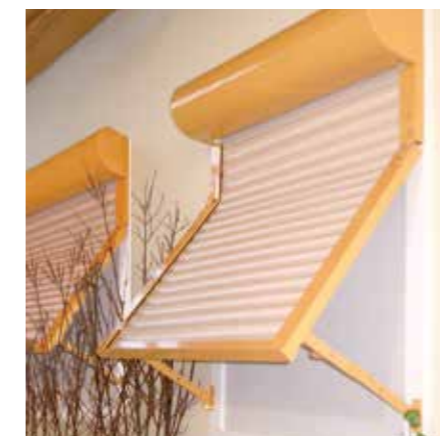



Schrägrolläden

Fassaden mit Vorbausystemen kreativ gestalten

ALUKON-Schrägrolläden sind für asymmetrische Fenster von 0,5° bis 45° geeignet und bieten für jede Einbausituation eine optimale Lösung. Sie fügen sich harmonisch in das Gesamtbild der Fassade ein und können somit im Neubau als auch bei der Altbausanierung eingesetzt werden.

Die Montage ist sowohl in der Laibung als auch auf dem Mauerwerk möglich. Für den Neubau führen wir eine zusätzliche Einputzvariante mit Putzträgerplatte oder mit Winkel für bauseitige Wärmedämmung in unserem Programm.

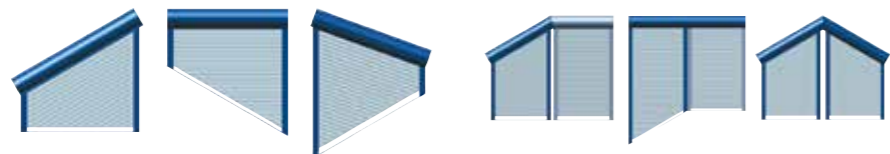

Mit der optional erhältlichen Führungsschienenverbreiterung MVP schließen Kasten und Führungsschiene seitlich bündig ab. Aufwändige Mauerwerksanpassungen sind nicht notwendig. Der Rolladenbehang kann auch mit Lichtschlitzen zur Belüftung und Lichtregulierung ausgestattet werden.





AK-FLEX Aufsatzkästen für Neubau und Modernisierung

Der modulare geschäumte Aufsatzrollladen AK-FLEX bietet hervorragende Dämmwerte für alle Behangarten und Wandstärken. Alle Aufsatzrollladen-Systeme können mit Gurt, Kurbel oder Motor bedient werden und entsprechen den aktuellen Normen für Wärmeschutz und Schalldämmung.

AK-FLEX - Ein Kasten für alle Maueraufbauten

Der AK-FLEX kann für alle Wandaufbauten und Einbausituationen verwendet werden. Unabhängig ob Wärmedämmverbundsystem, Außenputz, Klinker- oder Schieferfassade, der Universalkasten AK-FLEX findet immer Anwendung.

Er ist durch seine Flexibilität und der Möglichkeit seine Außenmaße der Bausituation anzupassen besonders für Fertighäuser oder Anforderungen nach fest einzuhaltenen Wandstärken geeignet.

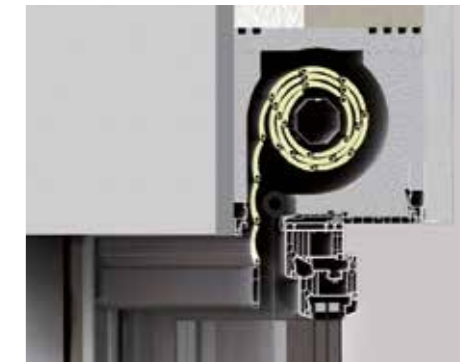

AK-U.2 das Rolladenaufsatzelement

Der ALUKON-AK-U.2 Aufsatzrollladen ist speziell für den Neubaubereich konstruiert, kann aber auch im Modernisierungsbereich eingesetzt werden. Der AK-U.2 Kasten eignet sich für alle ALUKON-Behangtypen und kann auf Wunsch auch mit integriertem Insektenschutz ausgestattet werden. Die Revision ist von innen oder von außen möglich und das alles bei einfachster Montage.

UniversalBox (AK-U.2)

Das montagefreundliche Aufsatzelement für Neubau und Renovierung ist in 4 Ausführungen und 3 Kastengrößen lieferbar. Neben den Revisionen innen, unten und außen ist auch die Integration von Raffstorebehängen möglich.

Der Kasten kann beidseitig verputzt werden. Die Universalbox ist über Adapterprofile mit allen marktüblichen Fenstertypen kompatibel und auch für große Fensterbreiten geeignet.



Schnell und einfach: AK-U.2

Mit nur einem System lassen sich alle am Markt üblichen Einbausituationen realisieren:

- Revision nach innen
- Revision nach unten
- Revision nach außen

Exklusiv bei diesem Aufsatzkastensystem:

- die Integration von Raffstore-Behängen

AK-U.2 bietet mit nur einem einzigen Bausatz die größte Variantenvielfalt bei gleichzeitiger Gewährleistung von optimaler Wärme- und Schalldämmung.



AK-FLEX - Revision Innen

Der innen liegende Revisionsdeckel kann nach unten abgenommen werden. Die große Revisionsöffnung bietet eine gute Zugänglichkeit zum Kasteninneren. Der Kasten kann optional mit einem integrierten Insektengitter ausgestattet werden.

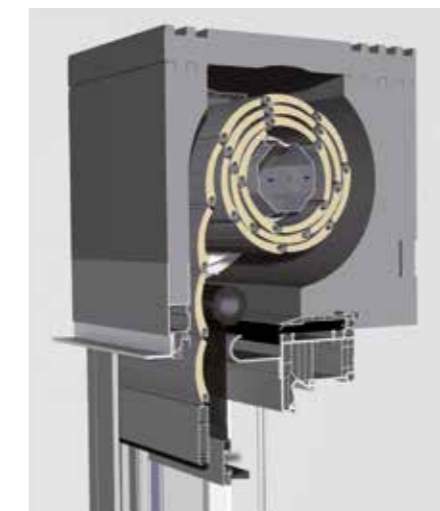

AK-FLEX - Revision Außen

Die Revision für Wartungsarbeiten erfolgt von der Außenseite. Der Kasten kann optional mit einem integrierten Insektengitter ausgestattet werden.



Raffstore

Raffstore-Behänge ermöglichen eine angenehme Lichtregulierung. Im AK-FLEX kommen 80 mm Flachlamellen zum Einsatz. Durch rastbare Kopfleistenträger können Raffstore-Behänge problemlos nachträglich montiert werden. Raffstore-Elemente können optional mit einem integrierten Insektengitter ausgestattet werden.

Motorisierung - einfach & schnell

Elektromotoren sorgen dafür, dass ALUKON-Sonnenschutzelemente und Rollläden ganz einfach per Knopfdruck oder automatisch betätigt werden können. Unsichtbar in der Konstruktion verborgen, arbeiten leistungsfähige Kraftpakete flüsterleise, präzise und wartungsfrei. Sensoren, Zeitschaltuhren oder ein leichter Fingertip auf Schalter oder Fernbedienung setzen die Motoren in Gang.

Sensoren messen die Stärke der Sonneneinstrahlung, schließen den Sonnenschutz und halten so den Wohnraum kühl. Regelmäßig wiederkehrende Öffnungs- oder Schließvorgänge werden Zeitschaltuhren anvertraut, die ihre Steuerbefehle zuverlässig abgeben, auch wenn niemand zu Hause ist. Die Antriebe können kabelgebunden über attraktiv gestaltete Schalter oder drahtlos per Funkfernbedienung gesteuert werden.

Der Komfortgewinn für Sie

Die Motorisierung von Sonnenschutzanlagen ist immer ein Komfortgewinn. Egal ob die Motorisierung beim Neubau mit geplant oder nachträglich bei einer Renovierung vorgenommen wird. Moderne Funksteuerungen benötigen keine zusätzlichen Steuerleitungen. Sie eignen sich deshalb besonders zur Nachrüstung bestehender Anlagen.

Zeitersparnis und Komfort in einem

Rollläden mit Motor sparen zeit- und kraftaufwendiges kurbeln oder Hochziehen. Entsprechende Steuerungen übernehmen die Kontrolle bei Ihrer Abwesenheit und sorgen dafür, dass Sie die drei Vorteile der Automatisierung wirklich nutzen können: Mehr Energieeinsparung, mehr Sicherheit und mehr Komfort



Zuhause sollte sich alles um Sie drehen ... außer Ihren Rollläden, die drehen sich besser um Antriebe von BECKER. Vollautomatisch und intelligent gesteuert.



Formaroll



Automatische Rollläden von somfy sind heutzutage kein Luxus, sie sind eine Notwendigkeit!



Lichtsensoren für Funkantriebe schließen Ihre Rollläden wenn es dunkel wird. Glasbruchsensoren lassen Ihre Rollläden bei Erschütterung der Scheibe schließen. Sonnensensoren lassen Ihre Rollläden in eine voreingestellte Sonnenschutzposition fahren.

Funkantriebe, entsprechende Sensoren und Steuerungen vereinfachen das Leben in besonderem Maße und schützen obendrein noch Ihre wertvollen Güter.

Automatisierung kinderleicht

Automatisierte Rollläden verbessern die Energiebilanz Ihrer Immobilie. Sie steigern mit dem höheren Komfort die Wohnqualität und damit den Immobilienwert. Sie investieren in eine dauerhafte Wertanlage, die Sie täglich mit Ihrer Fernbedienung genießen können!





Der Insektenschutz

Nachrüstbar, qualitativ hochwertig und langlebig

Offene Fenster in den Schlafräumen sorgen für angenehme Frische während der Nacht. Doch gerade bei offenem Fenster wird der Schlaf zur Qual, wenn er durch Surrgeräusche empfindlich gestört wird. Ein besonders guter Schutz gegen das Mückenproblem ist das neue ALUKON-Insektenschutzsystem AL-IS. Fachgerecht montiert, verhindern diese Produkte das Eindringen von Mücken oder sonstigen Insekten.

ALUKON-Insektenschutzsysteme umfassen: Insektenschutz-Rollos, Spannrahmen sowie Dreh-, Plissee- und Schiebetüren für ein- und mehrflügelige Fenstertüren.

Für einen ruhigen und angenehmen Schlaf müssen keine chemischen Mittel benutzt werden. Das Insektenschutzsystem AL-IS von ALUKON mit einfacher Montage schafft Abhilfe.





Insektenschutz-Rollos IR für Fenster

Bedienung von oben nach unten. Die hochwertige Kassette schützt die Insektengaze nach dem Aufrollen perfekt vor Verschmutzung oder Beschädigung (auch für Dachflächenfenster).

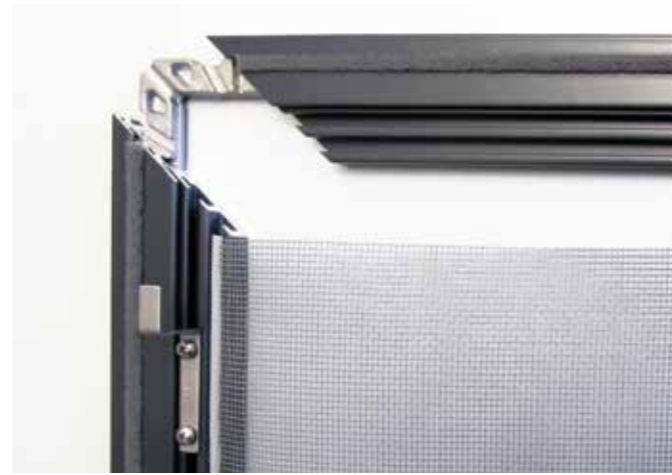

Insektenschutz-Spannrahmen SP für Fenster

Bietet eine preiswerte Lösung für alle Bausituationen, bei denen auf ein Insektenschutzrollo verzichtet werden kann oder muss. Die stabile Ausführung mit verdeckt liegenden Metalleckverbindern kann jederzeit einfach montiert und demontiert werden.

Fühlen Sie sich sicher vor lästigen Plagegeistern wie Mücken und Fliegen. Mit den qualitativ hochwertigen Insektenschutz Produkten aus dem Hause ALUKON.



Die ALUKON Insektenschutz-Plisseetür

Schiebetür mit gefalteter, widerstandsfähiger Insektenschutzgaze für unterschiedlichste Anwendungen. Durch die Faltung kann diese witterungsgeschützt im Rahmen zusammen geschoben werden und ist somit besonders gut für beengte Einbausituationen, wie kleine Balkone geeignet.

Vorteile des ALUKON-Insektenschutzsystems

- Für Fenster und Türen zur nachträglichen Montage
- Stabile Aluminium-Rahmenprofile Made in Germany
- Ideal für große Terrassen-Schiebetüranlagen und schwenkbare Türkonstruktionen
- Stabile, verpresste Aluminium-Eckverbindung bei allen: Rahmen, Schiebetüren, Drehtüren



Insektenschutz-Rahmen-Drehtüren RT

Ideal für häufig benutzte Ausgangstüren. Je nach Bausituation als Rahmen-Flügel-Konstruktion oder ohne zusätzlichen Rahmen mit Federscharnieren direkt an der Wand oder Laibung befestigt.



Schiebetür mit SoftClose Schließmechanismus

Ideal für Balkon- und Terrassentüren, ohne Platz für einen ausschwenkenden Türflügel. Auf Rollen gelagerte Schiebeelemente gleiten leicht und nahezu geräuschlos auf Schienen und bieten zusätzlich den einzigartigen Dämpfungs- und Schließmechanismus.

Flächen bis zu 6 m Breite können mit zweiteiligen Schiebeanlagen sicher ausgestattet werden.



Insektenschutzsysteme

Die Lichtschachtabdeckung LSA von ALUKON

Mit der ALUKON-Lichtschachtabdeckung lassen sich alle Lichtschächte maß- und passgenau abdichten. Auch für Fenster, die über den Lichtschacht hinausragen, gibt es eine abgewinkelte Lösung. Sie bieten Schutz vor Ungeziefer, Mäusen, Laub und Schmutz. Somit geht das aufwändige und lästige Reinigen des Kellerschachtes viel einfacher und schneller. ALUKON-Lichtschachtabdeckungen sind nicht nur für Kellerschächte geeignet, sondern auch für alle anderen zu schützenden Öffnungen, wie Abluft- oder Klimaschächte.



Sichere Abdichtung

Umlaufende Bürsten rund um die Lichtschachtabdeckung geben Krabbeltieren, Laub oder Ungeziefer keine Chance nach innen zu gelangen. Saubere und krabbeltierfreie Lichtschächte sind mit der ALUKON-LSA kein Problem. Und das Schönste, die Montage der Abdeckungen ist denkbar einfach.

LSA einfach auf den vorhandenen Gitterrost legen, festschrauben, fertig.

Genießen Sie alle Jahreszeiten ohne „Kellergeister“ und „lose Blattsammlungen“. ALUKON-Lichtschachtabdeckungen machen es möglich.

Vorteile der ALUKON-Lichtschachtabdeckung

- Einfache Montage auf vorhandenem Gitterrost
- Formschönes, abgerundetes Aluminiumprofil silber eloxiert mit hochfestem, extrem feinschichtigem, lichtdurchlässigem Metallgitter
- Maßanfertigung Made in Germany
- Witterungsbeständig, leicht zu reinigen
- Licht- und Luftdurchlässigkeit sowie Sauberkeit im Kellerschacht
- Optionale Bürstendichtung



So bleiben Keller und Schächte frei von Laub und Ungeziefer.
Keine aufwändige Lichtschachtreinigung mehr!



ALUKON-Tore

Platz sparend, formschön und sicher

So können Sie Ihr Auto bequem vor der Einfahrt zwischenparken und haben dennoch freien Zugang zu Ihrer Garage, was bei herkömmlichen Schwingtoren nicht möglich ist. Ein Höchstmaß an Komfort und Technik - bei Wind und Wetter bequem vom Auto aus bedienbar.

Alle ALUKON-Tore sind aus hochwertigem Aluminium, korrosionsbeständig und wartungsarm. Sie sind mit modernster Antriebstechnik ausgestattet und lassen sich bequem und komfortabel per Funkhandsender oder Schlüsseltaster bedienen.



Tore von ALUKON

- Aus korrosionsbeständigem Aluminium
- Bequeme und komfortable Bedienung per Funkhandsender oder Taster
- Integrierte, automatische Garagenbeleuchtung bei Deckenlaufotoren
- Automatische Hinderniserkennung



Tore als kreative Gestaltung

Für jede Situation die passende Lösung

Ob Rolltor, Deckenlauftor oder Rollgitter, ALUKON-Tore sind baumustergeprüft und TÜV-zertifiziert. Der aktuellste Stand der Technik und die neuesten EU-Sicherheitsanforderungen sind für ALUKON-Tore eine Selbstverständlichkeit.

Sämtliche ALUKON-Tore lassen sich motorisiert komfortabel mit Funkhandsender, Taster oder Schlüsselschalter bedienen. Für Ihre Sicherheit sorgen Details wie Unterschienensabschaltung, Fangvorrichtung oder Lichtschranken.

Individuelle Gestaltungsmöglichkeiten ergeben sich durch die vielen Farbmöglichkeiten der Torpanzer und Führungsschienen. Funktionale Ergänzungen bieten die optional erhältlichen Lüftungsgitter und Sichtfenster.



Komfort und Sicherheit durch moderne Antriebstechnik













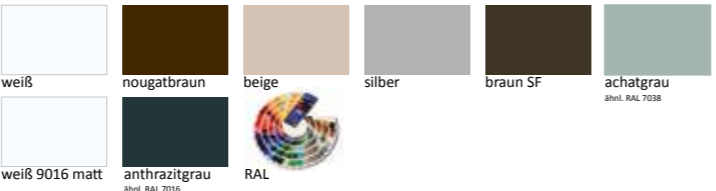









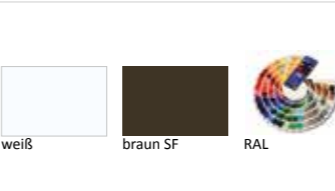

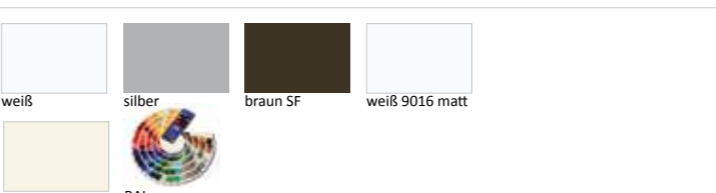

Die Steuerung ist per Funkhandsender oder Schlüsseltaster bequem und komfortabel möglich. Natürlich lässt sich das Tor im Notfall ohne großen Kraftaufwand auch per Hand öffnen. Eine integrierte Garagenbeleuchtung sowie eine leichte Bedienung mit Handsender runden das System ab.

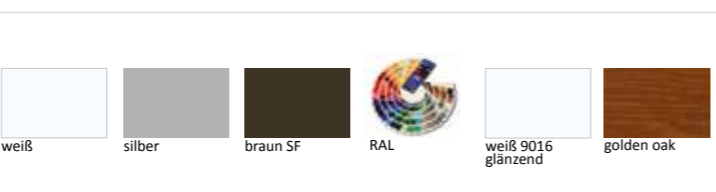
Fühlen Sie sich sicher durch die hervorragende Hinderniserkennung von ALUKON.

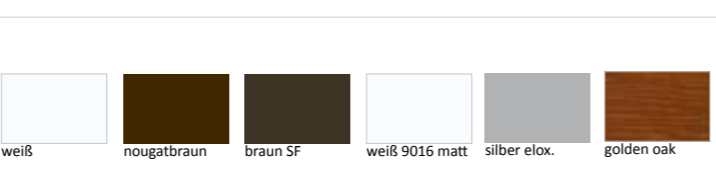
Technische Daten

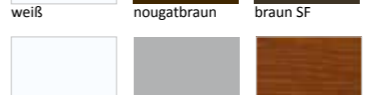
Überblick Kastenformen und -farben

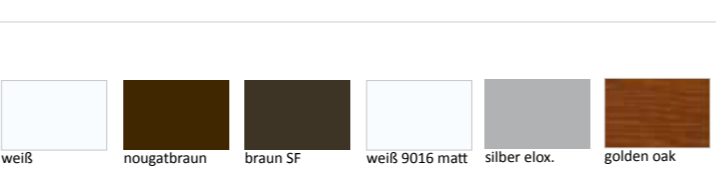

Kastenform 	Kastengrößen rollgeformt	rollgeformt Maße in mm		Farben Alle rollgeformten Kästen sind gegen Mehrpreis auch in RAL-Farben lieferbar. Kästen auf Wunsch auch mit integriertem Insektenschutz.	Kastengrößen stranggepresst	stranggepresst Maße in mm		Farben Alle stranggepressten Kästen sind gegen Mehrpreis auch in RAL-Farben lieferbar. Kästen auf Wunsch auch mit integriertem Insektenschutz.	
		A	B			A	B		
 20° schräg	100 125 138 150 165 180 205	100 129 140 154 169 184 209	100 125 136 150 165 181 207	 weiß, nougatbraun, beige, silber, braun SF, achatgrau  weiß 9016 matt, anthrazitgrau, RAL	100 125 138 150 165 180 205	102 127 139 152 168 184 209	101 127 138 153 167 184 208	 weiß, nougatbraun, braun SF  weiß 9016 matt, silber elox., RAL	
 45° schräg	125 138 150 165 180 205	128 138 150 170 185 205	126 138 151 168 182 207	 weiß, nougatbraun, beige, silber, weiß 9016 glänzend, braun SF  weiß 9016 matt, cremeweiß, tannengrün, golden oak, hellelfenbein, anthrazitgrau	138 150 165 180 205	139 152 168 184 209	138 153 167 184 208	 weiß, nougatbraun, braun SF  weiß 9016 matt, silber elox., RAL	
 gerade	100 125 138 150 165 180 205	100 129 140 154 169 184 209	100 125 136 150 165 181 207	 weiß, braun SF, RAL	138 165 180 205	139 167 183 208	140 168 184 210	 RAL	
 rund	138 150 165 180 205	139 152 167 180 206	118 131 143 156 179	 weiß, silber, braun SF, weiß 9016 matt, cremeweiß, RAL	138 150 165 180 205	141 152 168 183 209	123 133 146 158 183	 weiß, nougatbraun, braun SF  weiß 9016 matt, silber elox., RAL	
 viertelrund	138 150 165 180 205	138 152 167 182 206	137 151 167 182 205	 weiß, silber, braun SF, RAL, weiß 9016 glänzend, golden oak					
 Putzträger 20° schräg	125 138 150 165 180 205	125 139 151 167 181 209	125 137 150 166 182 207	 weiß, nougatbraun, braun SF, weiß 9016 matt, silber elox., golden oak	 RAL	125 138 150 165 180 205	127 139 152 167 183 209	127 139 153 168 184 208	 weiß, nougatbraun, braun SF  weiß 9016 matt, silber elox., golden oak, RAL
 Putzträger gerade	125 138 150 165 180	127 139 153 169 182	126 138 150 166 182	 weiß, nougatbraun, braun SF, weiß 9016 matt, silber elox., golden oak	 RAL	138 165 180 205	139 167 183 208	140 168 184 210	 RAL

Vorbau-Raffstoren und Schrägrollläden werden mit stranggepressten Kästen gefertigt.

Farbabweichungen sind drucktechnisch bedingt.

Änderungen sind vorbehalten.



40 RAL-Farben



glänzende
RAL-Farbtöne



matte
RAL-Farbtöne

25 Strukturfarben, 3 DB-Farben und Eloxaltöne



Struktur



DB-Farben



Eloxaltöne

nur bei strang-
gepresst möglich

Farbabweichungen sind drucktechnisch bedingt. Änderungen sind vorbehalten.

Rolladenprofile

in der Übersicht



Übersicht - ALUKON-Rolladenprofile

Profil	M 317 ausgeschäumtes Aluminium-Rolladenprofil	M 337 ausgeschäumtes Aluminium-Rolladenprofil	MY 442 ausgeschäumtes Aluminium-Rolladenprofil	M 520 ausgeschäumtes Aluminium-Rolladenprofil	RM 37 PVC-Rolladenprofil	V 37 stranggepresstes Aluminium-Rolladenprofil	MY 442-H Aluminium-Rolladenprofil mit Hartschaum	s_onro®
Technische								
max. Breite:	290 cm	320 cm	400 cm	380 cm	200 cm	350 cm	400 cm	200 cm
max. Fläche:	6,5 m ²	7,0 m ²	8,5 m ²	8,0 m ²	2,9 m ²	8,5 m ²	8,5 m ²	4,8 m ²
Farben								
	weiß hellgrau samtbraun hellbeige naturell lichtgrau santiagograu cremeweiß hellelfenb. anthrazitgr. graualu. moosgrün samtgrau dklbeige bronze eiche teak golden oak purpurrot tannengrün stahlblau Edelstahlhlo.	weiß hellgrau samtbraun hellbeige naturell cremeweiß hellelfenb. anthrazitgr. Edelstahlhlo.	weiß hellgrau samtbraun hellbeige naturell weiß 9016 lichtgrau cremeweiß hellelfenb. graualu. moosgrün teak golden oak mahagoni irish oak nussbaum purpurrot tannengrün jamaicabr. sandbeige stahlblau quarzgrau tiefschwarz umbragrau	weiß hellgrau samtbraun hellbeige naturell lichtgrau santiagograu cremeweiß hellelfenb. anthrazitgr. graualu. moosgrün samtgrau eiche teak jamaicabr.	weiß hellgrau hellbeige creme lichtgrau dklbeige holz hell	weiß samtbraun jamaicabr. DM 02 grau m. RAL 1015 RAL 3004 RAL 3005 RAL 5011 RAL 6005 RAL 6009 RAL 7001 RAL 7012 RAL 7016 RAL 7021 RAL 7035 RAL 7038 RAL 7039 RAL 8003 RAL 8024 RAL 9001 RAL 9005 RAL 9006 RAL 9007 RAL 9010 RAL 9016	weiß hellgrau samtbraun hellbeige naturell cremeweiß hellelfenb.	weiß 9016 silber 9006 anthrazitgr. 7016 graualu. 9007

Farben von ausgeschäumten Aluminium-Rolladenprofilen



Lamellen

in der Übersicht



Übersicht - Raffstorelamellen

Lamellen	Flachlamelle F 80	gebördelte Lamelle S 80	gebördelte Lamelle Z 90
Technische Daten			
im Vorbaukasten			
max. Breite:	360 cm	360 cm	360 cm
max. Fläche:	13,0 m ²	5,8 m ²	5,8 m ²
Blenden- und Sturzlösung			
max. Breite:	500 cm	500 cm	450 cm
max. Fläche:	16,0 m ²	16,0 m ²	15,0 m ²



Flachlamelle F 80



gebördelte Lamelle S 80



gebördelte Lamelle Z 90





ALUKON-Qualität und Zukunft

ALUKON ist in der internationalen Bauelementebranche ein Begriff für Rollläden, Rolltore, Garagentore, Raffstoren, Sonnenschutz und Insektenschutz. Seit der Gründung des Unternehmens im Jahre 1974 entwickelte sich ALUKON vom Drei-Mann-Betrieb zu einem international ausgerichteten Unternehmen. Wir bieten der Rollladenindustrie und dem Fachhandwerk optimale Lösungen rund ums Fenster. Viele Patente und Schutzrechte zeigen die Innovationskraft von ALUKON. Unsere eigene Logistik sorgt für eine schnelle, zuverlässige und qualitativ einwandfreie Belieferung unserer Kunden. Unsere rund 400 Mitarbeiterinnen und Mitarbeiter arbeiten alle an einem Ziel – Ihrer Zufriedenheit!



ALUKON-Fachpartner

ALUKON-Fachpartner sind Spezialisten, wenn es um die Verarbeitung und Montage von ALUKON-Produkten geht. Egal ob Rollläden, Außenjalousien, Rolltore, Garagentore, Insektenschutz oder Sturzdämmelemente, ALUKON-Fachpartner haben für jedes Detail eine passende, individuelle Lösung und bieten Top Leistungen zu einem fairen Preis.

ALUKON-Fachpartner lassen Ihre Mitarbeiter regelmäßig schulen und sind somit sehr gut ausgebildet für individuelle Kundenberatung und hochklassigen Service.

ALUKON-Fachpartner arbeiten fair, zuverlässig, fachmännisch, sauber und termingerecht. Stellen Sie uns auf die Probe und nehmen Sie uns beim Wort. Sie erhalten alles aus einer Hand von der Beratung über die Lieferung bis zur Montage.

Freundliche und kompetente Mitarbeiter stehen Ihnen vor, während und auch nach der Montage jederzeit gern zur Verfügung.



ALUKON KG

Münchberger Straße 31
D-95176 Konradsreuth

Telefon: 0 92 92 950-0
Telefax: 0 92 92 950-290
E-Mail: info@alukon.com
Internet: www.alukon.com

ALUKON
S Y S T E M