

**Fensterläden von Griesser.
Schiebeläden**





Schiebeläden

Durchdachte Technik und perfekte Verarbeitung spielen bei Schiebläden eine wichtige Rolle. Mit hohem ästhetischem Anspruch stehen Griesser Schiebläden im Trend und sind nicht nur in der modernen Architektur passend. Als elegantes Detail integrieren sich Schiebläden nahtlos in die Fassadengestaltung. Nicht nur Standardmodelle und deren zahlreichen Kombinationsmöglichkeiten, sondern auch Sonderlösungen zeichnen das Sortiment aus. Technische Lösungen und der damit verbundene Komfort werden von Griesser kundenbezogen umgesetzt.



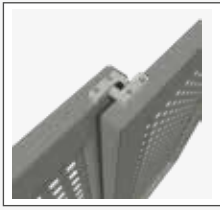

Mitnehmer

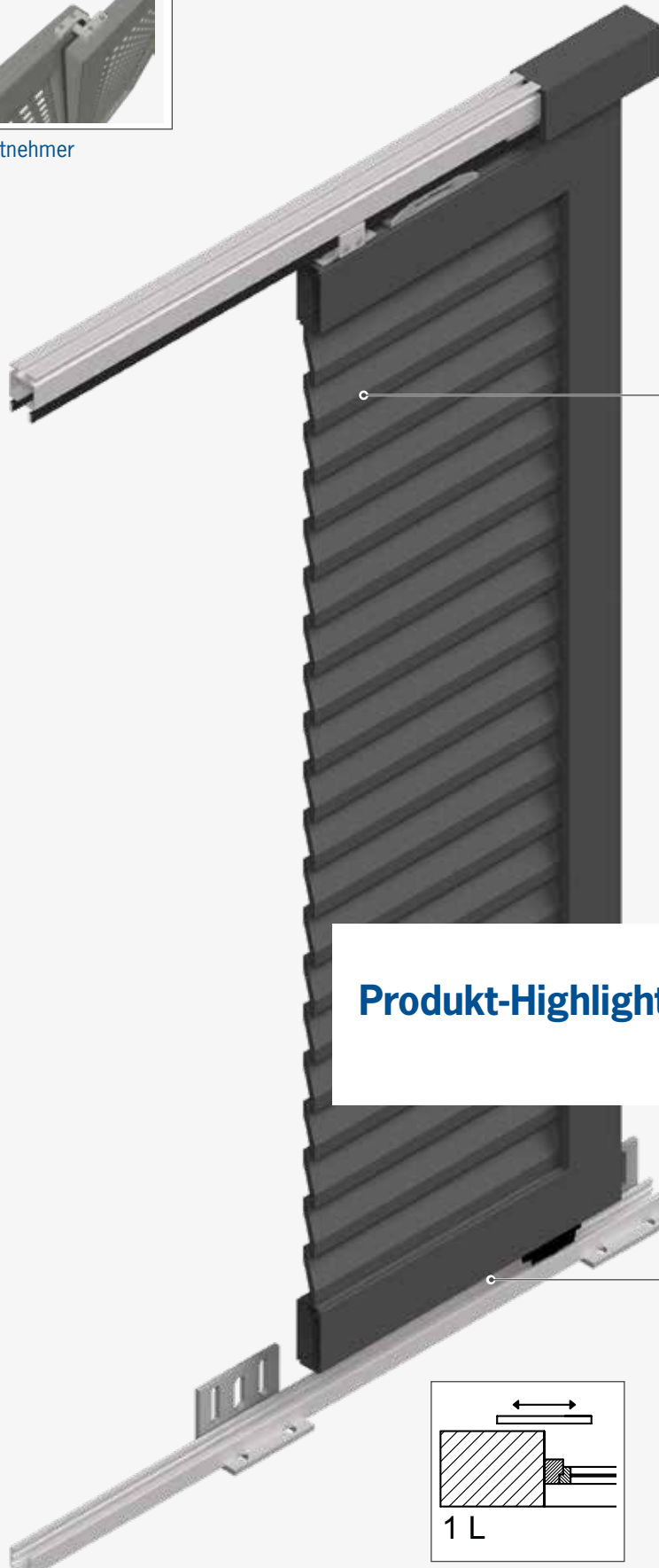

Diverse Füllungen möglich

Produkt-Highlights Schiebeladen



Einbruchshemmend

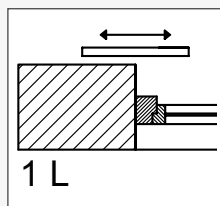

Verschiedene Flügelplatzierungen

PRODUKTVORTEILE IM DETAIL

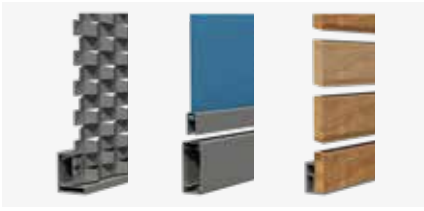

Diverse Füllungen möglich

Eine umfangreiche Modellpalette an Fensterläden wurde von Griesser speziell für den Einsatz als Schiebeläden entwickelt. Wählen Sie dazu Ihre persönlich bevorzugte Füllung aus und verleihen Sie mit der Holz-, Stoff-, Gitter- oder Blechfüllung Ihrem Objekt das gewisse Etwas.

Griesser punktet bei Schiebeläden nicht nur mit Standardmodellen und deren zahlreichen Kombinationsmöglichkeiten, sondern auch bei Sonderlösungen.



Einbruchshemmend

Um den wachsenden Schutzbedürfnissen der Bewohner und den Sicherheitsanforderungen der Versicherungen gerecht zu werden, bieten Produkte von Griesser mechanische Sicherheitssysteme.



Bedienung bei mehreren Flügeln

Die Flügel können einzeln oder über einen Mitnehmer verschoben werden.

Als Option kann mittels Zahnriemen und Motorisierung eine gegen- oder gleichläufige teleskopische Bewegung erreicht werden.

Verschiedene Flügelplatzierungen möglich

Je nach Platzsituation oder persönlichem Geschmack, sind diverse Anordnungen der Flügel möglich. Wir finden für Sie die optimale Lösung.

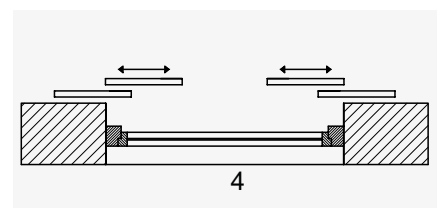
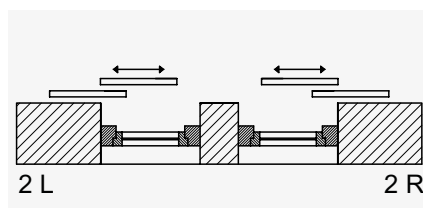
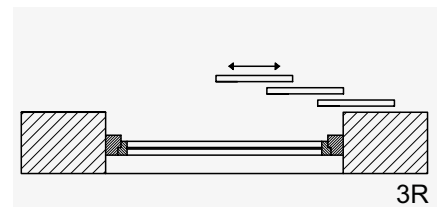
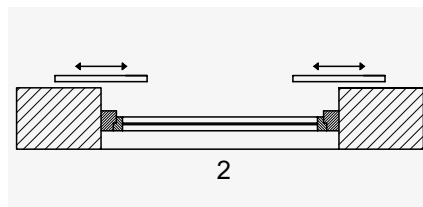
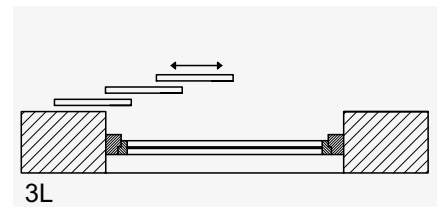
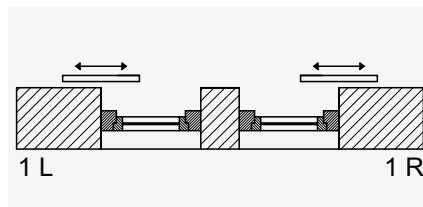





Feststehende Lamellen

Modell A

Der Traditionelle

Das Modell A ist aus hochwertigen Aluminium-Strangpressprofilen hergestellt. Diese Modellvariation findet in unterschiedlichsten Gebäudeausführungen ihre Anwendung.

(Lamellen leicht offen)



Rahmenprofil:	71 x 33 mm
SLIM:	40 x 33 mm
Lamellenprofil: mit 2 Zwischenstegen zur Verstärkung	50 x 10 mm

Modell T

Der Moderne mit lichtundurchlässigen Lamellen

Das Modell T besticht durch seine lichtundurchlässige Ausführung, zudem hat der Flügel von Innen wie Aussen die gleiche Optik. Dieses Modell wird auch oft als Trennelement im Balkonbereich eingesetzt.



Rahmenprofil:	71 x 33 mm
Lamellenprofil: mit Zwischenstegen zur Verstärkung	50 x 18 mm

Modell R

Fensterladen mit der modernen Rhomboid-Lamelle

Das Modell R ist aus hochwertigen Aluminium-Strangpressprofilen hergestellt. Durch unterschiedliche Montagevarianten lassen sich mit dieser Produktlösung innovative Fassadenansichten realisieren.



Rahmenprofil:	71 x 33 mm
Lamellenprofil: 2 Zwischenstegen zur Verstärkung	60 x 6 mm

Modell H Alu

Alurahmen mit Rauten-Alulamellen

Der Rahmen von Modell H Alu ist aus hochwertigen Aluminium-Strangpressprofilen. Die verwendete Rahmendimension (45x55 mm) ermöglicht die Ausführung von deutlich grösseren Elementen. Die Aluminiumlamellen werden von hinten mittels U-Profil auf den Rahmen aufgeschraubt, Horizontal- oder Vertikalausführungen sind ebenfalls möglich.



Rahmenprofil:	55 x 45 mm
SLIM:	42 x 31 mm
Lamellenprofil:	60 x 15 mm
oder	35 x 15 mm

Modell H Holz

Alurahmen mit Holzlamellen

Der Rahmen besteht aus Aluminium-Strangpressprofilen, die mittels Eckwinkel verbunden werden. Die Holzlamellen aus unbehandelter, sibirischer Lärche (Klasse G2-1 bis G2-3 laut Norm EN 1611-1) werden unsichtbar mittels eines Klipp-profiles mit dem Rahmen verschraubt, der durch seine Ausführung vor allem auch grossflächige Flügel ermöglicht. Der Rahmen kann in allen Farben beschichtet werden, in Kombination mit den Holzlamellen ein gelungener Kontrast.

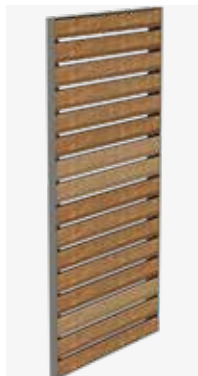

Rahmenprofil:	55 x 45 mm
SLIM:	42 x 31 mm
Lamellenprofil:	60 x 15 mm
	Holzlamellen aus unbehandelter, sibirischer Lärche, 60 x 15 mm

Bewegliche Lamellen

Modell B

Der Variable mit beweglichen Lamellen

Das Modell B überzeugt durch die Arretierungsmöglichkeit der Lamellenprofile. Somit wird neben der horizontalen Verstellung des Fensterladens auch noch die Sonneneinstrahlung geregelt. Die Lamellenprofile können mittels eines Verstellhebels bewegt werden. Standardmässig werden die Verstellhebel in halber Höhe und immer zur Mitte des Fensterelements montiert.



Rahmenprofil:	71 x 33 mm
Lamellenprofil:	50 x 10 mm

Füllungen, Besspannungen

Modell Soltis

Alurahmen mit Stoffbespannung von Soltis

Das Modell Soltis besticht durch seine fast rahmenlose Optik. Die Stoffbespannung (Soltis 86 oder 92) wird mittels eines Kederprofils und Spannschrauben im Rahmen fixiert. Die Verbundstruktur der Soltis-Gewebe verleiht ihnen eine äusserst hohe Beständigkeit gegen Klima- und Witterungseinflüsse. Der Rahmen ist in allen Farben erhältlich.

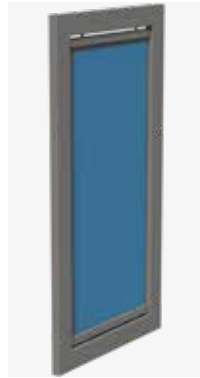

Rahmenprofil:	71 x 33 mm
SLIM:	55 x 45 mm
Bespannung:	Soltis-Gewebe (Polyester, PVC) 92 oder 86 aus der Griesser Soltis Collection



Modell S

Der Schiebeladen

Das Modell S wird aus einem Strangpressprofilrahmen und einem 2mm Aluminium-Blech hergestellt. Das Alublech wird oben, unten und seitlich abgekantet und aufgenietet. Somit entsteht eine plane und nietfreie Ansichtsfläche.

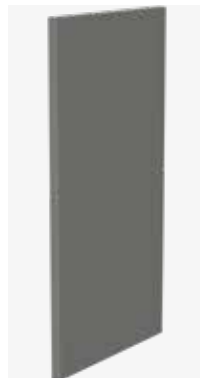

Rahmenprofil:	SYS 70 x 30 mm
SLIM:	40 x 31 mm
Blech:	2 mm Alu-Blech, geschlossen, oben, unten und seitlich abgekantet und genietet

Modell SL

Der Schiebeladen mit Lochung

Das Modell SL ist aus einem Strangpressprofil Rahmen und einem gelochten 2mm Aluminium-Blech hergestellt. Das Alublech wird oben, unten und seitlich abgekantet und aufgenietet. Somit entsteht eine plane und nietfreie Ansichtsfläche die durch unterschiedliche Lochbilder variiert werden kann. Neben Standardlochungen (Rechteck- bzw. Rundlochungen) sind auch individuelle Lochbilder realisierbar.

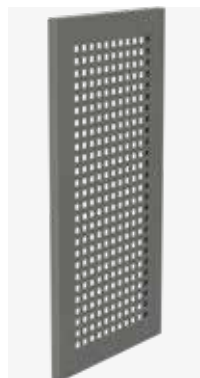

Rahmenprofil:	SYS 70 x 30 mm
SLIM:	40 x 31 mm
Blech:	2 mm Alu-Blech, gelocht, oben, unten und seitlich abgekantet und genietet
Standardlochungen:	Q 20 x 20, Q 35 x 35, RU 20 und RU 30 mm
Lochrandabstand:	≥ 20 mm

Modell Sentum

Alurahmen mit Streckmetall

Das Modell Sentum ist aus einem Strangpressprofil Rahmen mit schlanker Ansichtsfläche und eingenetetem Streckmetall hergestellt. Die moderne Streckmetall-Optik ermöglicht Beschattung und dennoch Lichteinfall im Gebäude.

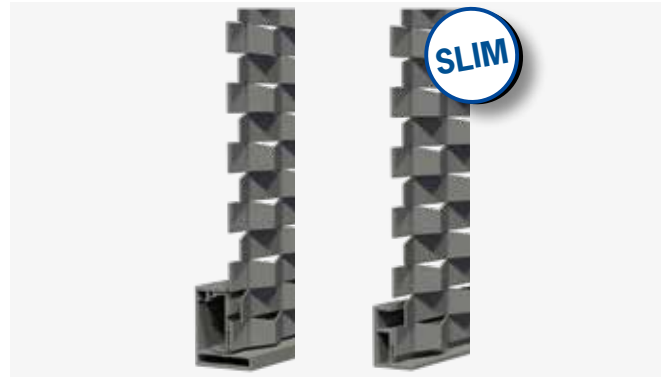

Rahmenprofil:	55 x 45 mm
SLIM:	42 x 31 mm
Füllung: 2 mm Alu-Streckmetall, flächenseitig in den Rahmen genietet	
Maschung nach Auswahl (Option)	

Modell Platina

Alurahmen mit Fundermaxplatte

Das Modell Platina ist aus einem Strangpressprofil Rahmen und einer Fundermax Uni-Decor Platte hergestellt. Dieses Modell bietet vor allem eine passende Kombination zu modern gestalteten Fassaden und ermöglicht mittels Horizontal- und Vertikalfries auch die Ausführung von gross dimensionierten Schiebeläden.

Im Gegensatz zum Modell Platina ist beim SLIM Modell der Rahmen von vorne ersichtlich.

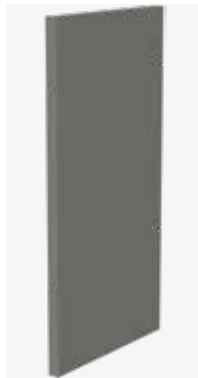

Rahmenprofil:	71 x 33 mm
SLIM:	42 x 31 mm
Füllung:	Max Exterior NT beidseitig
Dicke:	8 mm
Kern:	F-Qualität, braun
Brandklasse:	B

Farben und Dekore

0070 NT Carbongrau	0085 NT Weiss
0074 NT Pastellgrau	0689 NT Tiefrot
0075 NT Dunkelgrau	0161 NT Afro Natur
0077 NT Graphitgrau	AUTN

Unser Komfort

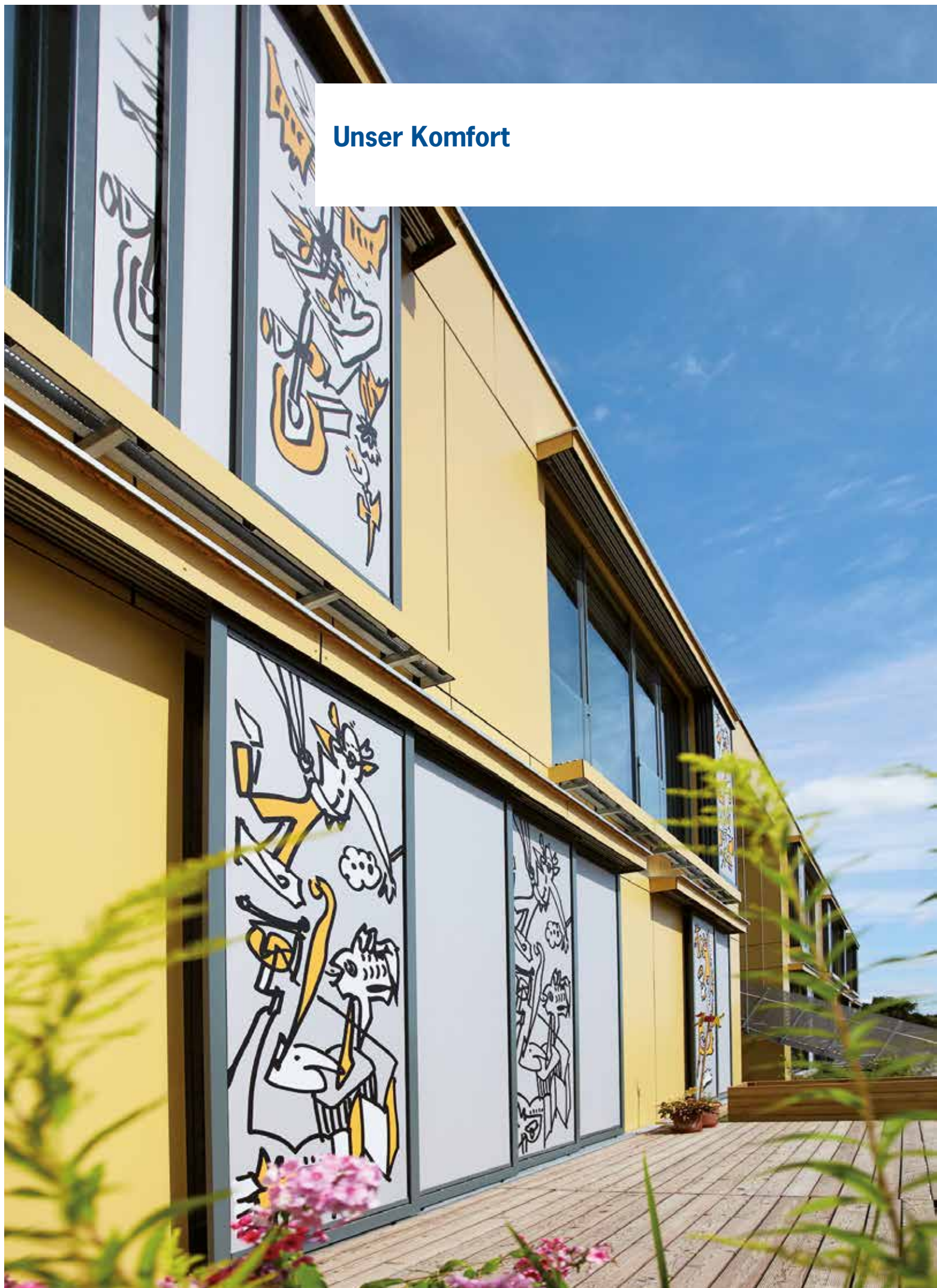



STEUERUNG – AUTOMATISCH GUT.

Griesser bietet für die Automation von Schiebeläden hochfunktionelle Lösungen, die Komfort und Zuverlässigkeit vereinen und die den Anspruch des Unternehmens, Innovationsführer bei Fensterläden zu sein, deutlich unterstreichen. Über Taster, Bussteuerung oder auch Fernbedienung lassen sich einzelne Elemente oder ganze Gruppen bewegen. Gekoppelt an einen Hausbus, kann das Öffnen nun auch programmiert oder per Funk gesteuert werden.

Steuerung mit BiLine

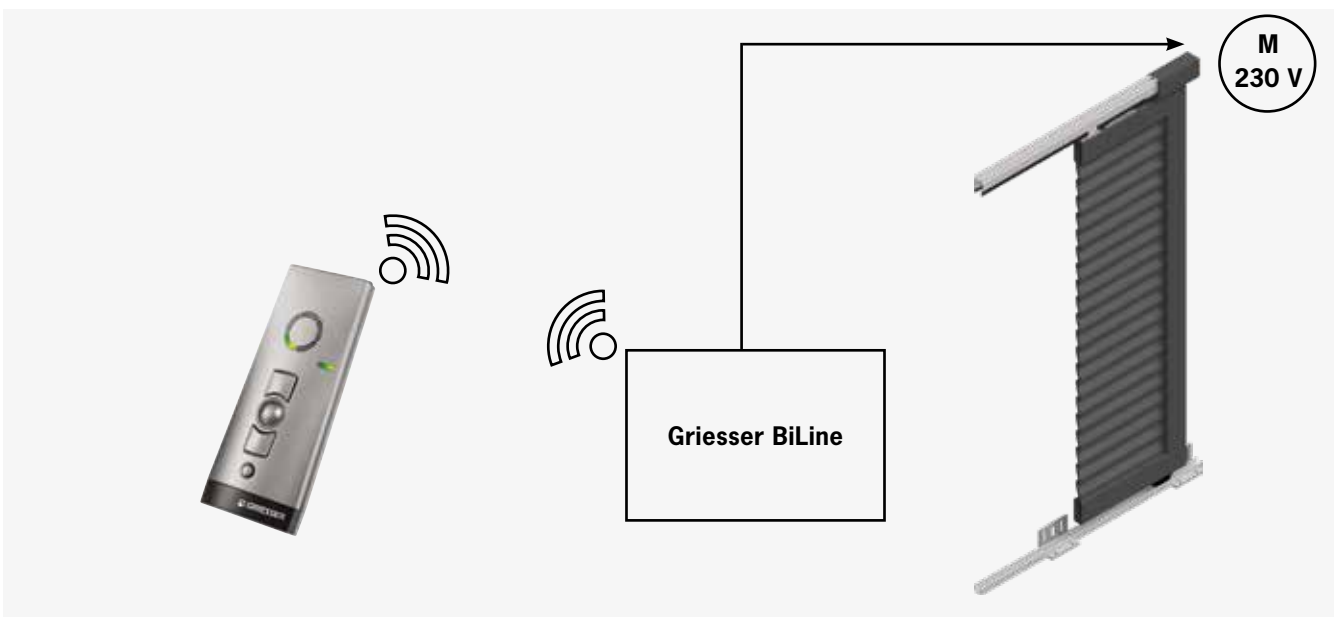

Steuerung Schiebeläden mit KNX / gBUS

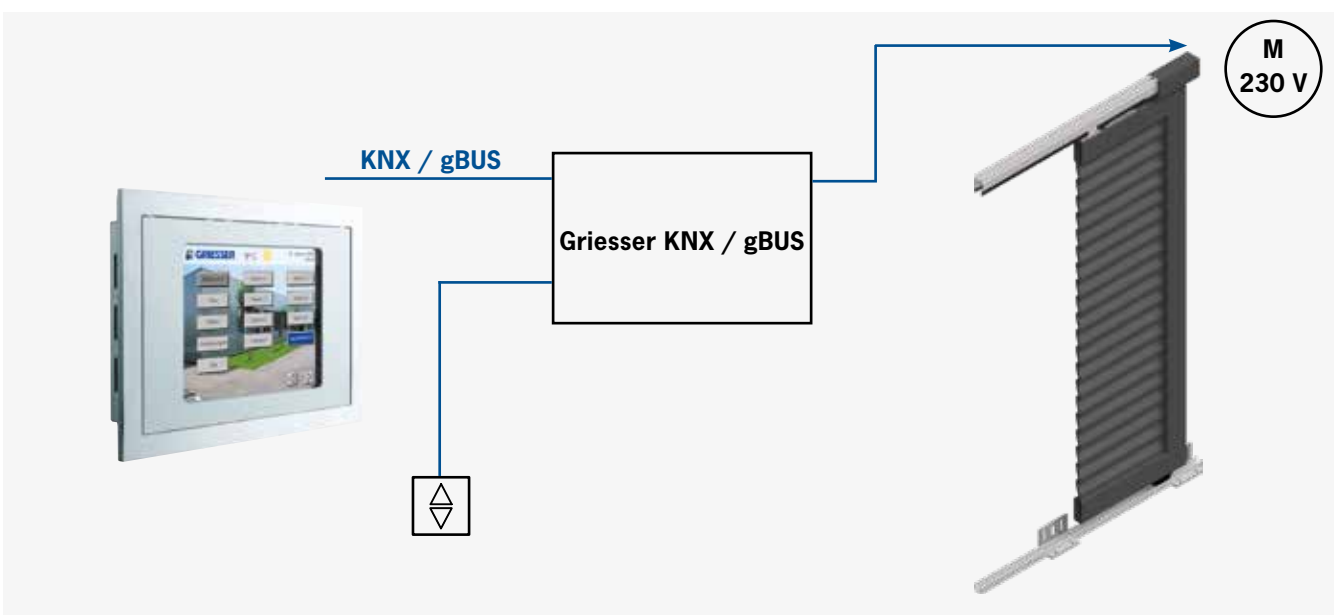

Unsere Farbwelt

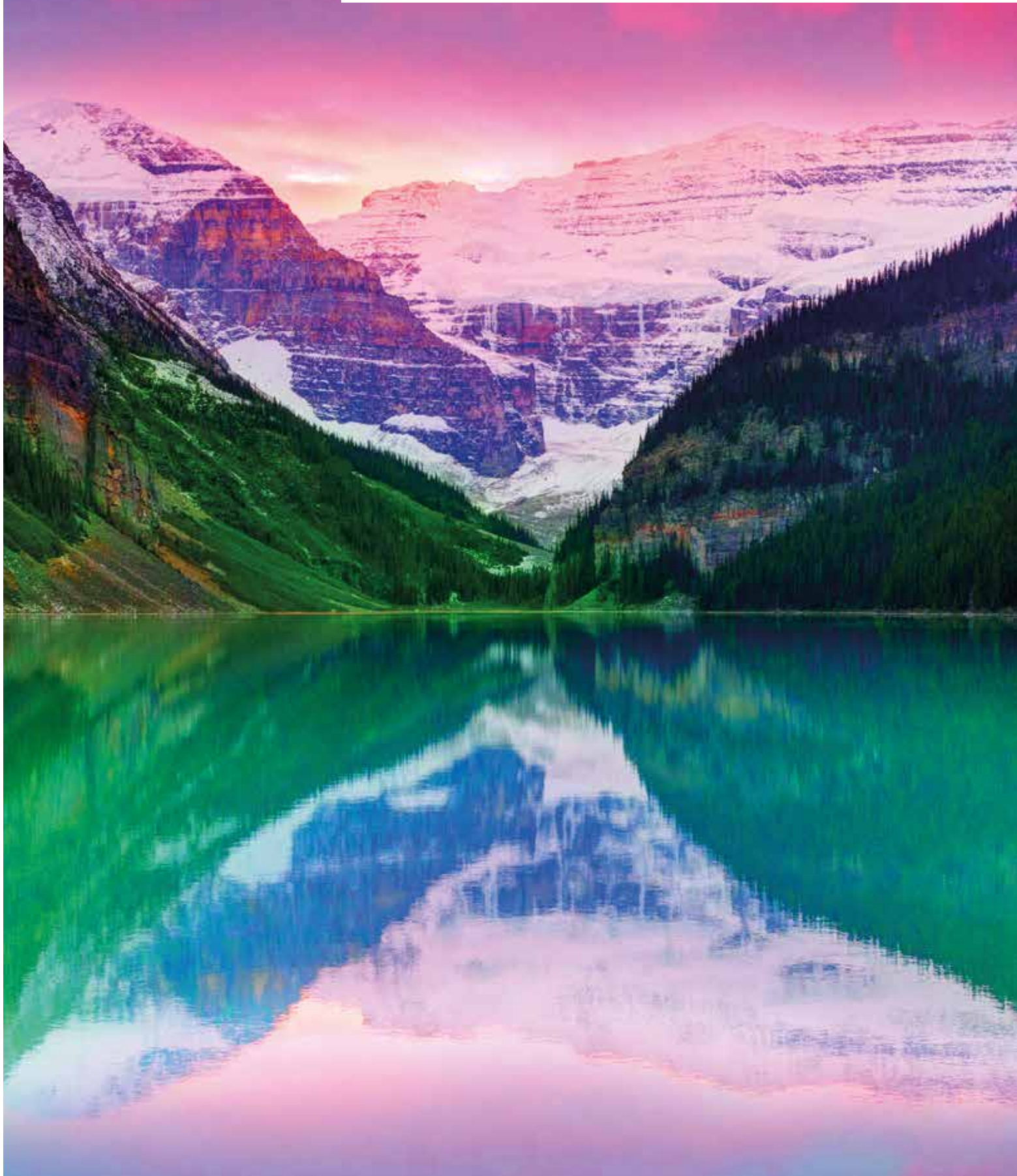

FARBEN

Die Farben unserer Fensterläden sollen Ihre Wünsche reflektieren, den Charakter der Architektur prägen und eine persönliche Atmosphäre schaffen. Diese Wünsche fordern unsere Entwickler, Planer und Beschichter tagtäglich aufs Neue heraus.

UNSERE FARBEN

PREMIUM COLORS

GriRal Colors

Unsere GriRal Farbkollektion setzt sich aus 50 verschiedenen RAL Farbtönen zusammen. Von Sandgelb bis Verkehrsweiss, in jedem Farbsegment bieten wir Ihnen eine umfangreiche Farbauswahl an. Wir sind überzeugt, auch für Ihre Bedürfnisse haben wir in dieser Farbpalette genau den richtigen Ton getroffen.



Oberflächenstrukturen GriRal Colors

Glatt-Seidenglanz

Feinstruktur-Matt

GriColors

Der Vielfalt bei der Farbwahl sind kaum Grenzen gesetzt. Wir haben neben den Standardfarben 100 Farbtöne ausgewählt – die GriColors – und in vier Themen zusammengefasst, für die die Natur Modell gestanden hat. Glas & Stein, Sonne & Feuer, Wasser & Moos sowie Erde & Holz setzen einzigartige Farbakzente.



Oberflächenstruktur GriColors

Glatt-Seidenglanz

SPECIAL COLORS

Farbe heisst Individualität - mit unseren Special Colors sind kaum Grenzen gesetzt. Bei weiteren unzähligen und fassadentauglichen Farbtönen bleibt kein Wunsch offen.



HOLZWERKSTOFFE, FASSADENPLATTEN UND TEXTILIEN

Neben der Farbgebung sind auch vielfältige Strukturen möglich. Einzigartig dabei ist das Holzdekor: Es überzeugt nicht nur durch seine verblüffend naturgetreue Optik, sondern auch durch seine überragende Witterungsbeständigkeit.

Zur grossen Modellvielfalt von Griesser Fensterläden tragen auch besondere Materialkombinationen bei. Von individuell bedruckbaren Stoffbespannungen aus Soltisgewebe bis hin zu Lamellenausführungen aus Naturholz, Plexiglas oder Fundermax – den Kundenwünschen sind fast keine Grenzen gesetzt.



Ihr Partner:

Griesser Sonnenschutz - Qualität seit 1882.
www.griessergroup.com

